

TÜRKÇE KULLANMA KILAVUZU VE GARANTİ BELGESİ

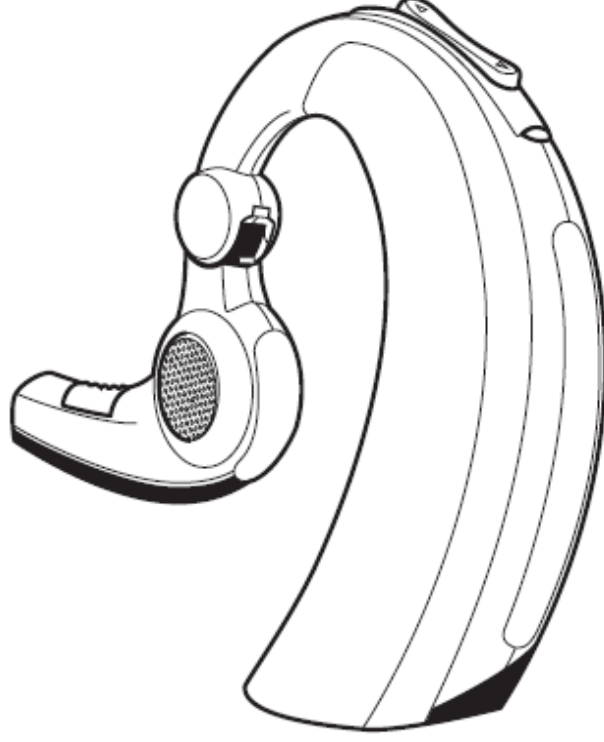

VMX 100 Bluetooth Kulaklık

İlgili modeller :

- 502300 VMX 100 (Titanium)
- 502302 VMX100 3 ü bir arada (Black)

Elektro akustik ekipmanların tasarım ve üretiminde yarım yüzyılı aşkın tecrübe ve bilgi birikimine sahip olan dünya lideri Sennheiser tarafından geliştirilmiş olan bu ürün size uzun yıllar boyunca güvenli hizmet verebilecek şekilde tasarlanmıştır.

Yeni Sennheiser ürününüzü tüm özellikleri ile birlikte hızlıca kullanabilmek için lütfen bu kullanım kılavuzunu okuyun ve gerektiğinde başvurmak üzere saklayın.

Bluetooth QD ID B012858

Önemli güvenlik Bilgisi



VMX100 mevcut teknoloji tarafından kabul edilen güvenlik kuralları gözetilerek üretilmiştir. Bununla birlikte kullanımı sırasında aşağıda belirtilen güvenlik kurallarına uyulması gereklidir.

- Kullanım kılavuzunu okuyunuz
- Belirtilen talimatları uygulayınız.
- Bu kılavuzu tüm kullanıcıların gereğinde erişebileceği bir yerde saklayınız.
- VMX100 ü başka kişilere verirken mutlaka bu kılavuz ile birlikte veriniz.

Kullanım amacı

VMX100, Bluetooth özellikli mobil telefonlar ile Bluetooth standardı ile kablosuz kulaklık kullanımına uygun olan diğer cihazlar için, kuru ortamlarda kullanılmak üzere tasarlanmıştır.

Aşağıda tarif edilen durumlar amaç dışı kullanım anlamına gelmektedir:

- Bu kılavuzda tarif edilmeyen uygulamalar için kullanım
- Bu kılavuzda belirtilenlerin dışında kalan çalışma koşulları içinde kullanım.

Genel kurallar

- VMX 100 ü açmayın, parçalarına ayırmayın veya parçalarını değiştirmeyin
- Dahili şarj edilebilir batarya hatalı kullanılırsa yangın veya kimyasal hasara sebep olabilir. Bu nedenle, dhaili bataryayı açmayın, delmeyin ve 40°C nin üzerindeki ısılarla maruz bırakmayın.
- Sennheiser Communications, pilin bitmesi, eskimiş pil, veya iletişim alanının dışında kullanımdan kaynaklanan iletişim kayıplarının neden olabileceği zarar veya ziyandan sorumlu değildir.

Kullanım öncesinde

- VMX 100 ü sadece kuru ortamlarda kullanın, ürünün sıvılarla ve iletken parçaların ürünün konnektörleri ile temasından kaçının.
- VMX 100 ü aşırı sıcaklıklara maruz bırakmayın. Normal çalışma sıcaklığı 10°C ile 40°C arasında olmalıdır.
- Ürünü temiz ve tozdan arındırılmış ortamlarda saklayın.

Şarj sırasında

- Şarj sırasında ürünü kulağınıza takmayın.

- Sennheriser Communications USB standartlarına uymayan cihazlarda oluşabilecek hasarlardan sorumlu değildir.
- VMX 100 kulaklık sadece aşağıdaki ürünlerle şarj edilmelidir: VMX güç adaptörü (EU:502310, UK:502311, US:502312), VMX 100 Araç şarj adaptörü (502313), ve bilgisayarın USB bağlantı portu. VMX güç adaptörü ve VMX araç şarj adaptörü ile VMX 100 dışında başka cihazları şarj etmeyin.

Kullanım sırasında

- İşitme duyusunda kalıcı hasarlara neden olabileceğinden kulaklığı uzun süreler boyunca yüksek ses seviyelerinde kullanmayınız.
- Mobil telefonlar, kulaklıklar ve diğer ekipmanların trafikte kullanımını konusunda ülkenizde geçerli olan kurallara uyun. Dikkatinizi her zaman sürüş güvenliğinde yoğunlaştırın.
- Bu cihaz, kullanımı sırasında radyo frekansı enerjisi , üretimi, ve ısıması yapar. Kurallara uygun olarak kullanılmaması durumunda radyo iletişimine zarar verebilecek girişimler üretebilir. Öte yandan özel bir kullanım ortamında bu tür bir girişimin oluşmayacağı garanti edilmez.

Şarj edilebilir Lityum-Polimer piller hakkında güvenlik kuralları

VMX 100 dahili bir şarj edilebilir Lityum-Polimer pil kullanır. Amacı dışında ve kötü kullanılması durumunda pilde sızıntılar meydana gelebilir.

DİKKAT ! Uç örnek olarak piller ;



- Yanma
- Yangın
- Patlama
- Gaz ve duman salınımına bağlı hasarlara neden olabilir.

Sennheiser Communications ürünün amacı dışında ve kötü kullanımı sonucunda oluşabilecek zarar ve ziyan konusunda sorumluluk kabul etmemektedir.:



Ürünü 40°C nin üzerindeki ısılarla, direkt güneş ışığına maruz bırakmayın ve ateşe atmayın.



Ürünü neme maruz bırakmayın.



Kısa devre yaptırmayın



Kesmeyin veya parçalarına ayırmayın



Ürünü ve şarj edilebilir pillerini oda sıcaklığında (20°C) serin ve kuru bir ortamda saklayın. Pilleri sadece Sennheiser Communications ürünü adaptörlerle şarj edin.



Uzun süre kullanmayacağınız durumda pilleri düzenli olarak(her altı ayda bir saat) şarj edin



Pilleri sadece 10°C ile 40°C arasındaki ortam sıcaklıklarında şarj edin.



Hasar görmüş ürünleri şarj etmeyin



Kendisi veya pili hasar görmüş ürünleri yetkili bayinize teslim edin

VMX 100'ün özellikleri

- VoiceMax™ çift mikrofon teknolojisi
- Adaptive Intelligence: Çevre seslerine göre otomatik ses ayarı ve kullanıcının tercih ettiği ses seviyelerini hatırlayabilme.
- Kullanım konforu sağlayan 3 yönlü küresel eklem
- Mikrofon kolu hareketi ile otomatik açma/ kapatma
- Akustik şoklara karşı koruma sağlayan ActiveGard™
- Bluetooth 2.0: tüm Bluetooth 1.1, 1.2 ve 2.0 sınıfı "kulaklık profili" veya "eller serbest" özelliğini destekleyen tüm cihazlarla uyumluluk
- Beş saate kadar konuşma süresi
- 100 saate kadar bekleme süresi
- Doğrudan USB portundan şarj edilebilme
- Üstün Sennheiser ses kalitesi
- Sağ ve sol tarafta kullanım için çift yönlü hoparlör
- Çelik ağ korumalı hoparlör ünitesi
- Sadece 15 gram ağırlığı ile hafif ve konforlu
- Kullanıcının hareketini ve görüşünü kısıtlamayan küçük mikrofon kolu

Paket içeriği

- 1 VMX Bluetooth kulaklık şarj edilebilir Lityum-Polimer dahili pili ile birlikte
- 1 VMX 100 güç adaptörü
- 1 USB şarj kablosu

- 1 Araç şarj adaptörü (sadece VMX100 3ü bir arada model ile birlikte)
- 1 Taşıma çantası (sadece VMX100 3ü bir arada model ile birlikte)
- 1 Kullanma kılavuzu

Ürünün bileşenleri

- 1 mikrofon kolu
- 2 çağrı alma sonlandırma düğmesi
- 3 hoparlör
- 4 ses ayar düğmeleri
- 5 LED
- 6 güç kaynağı soketi



Düğmelere bakış

Düğme	İşlev
Mikrofon kolu 1	<ul style="list-style-type: none">* kulaklığı açma / kapatma* gelen çağrıyı kabul etme* çağrıyı sonlandırma
Çağrı alma / sonlandırma 2	<ul style="list-style-type: none">* gelen çağrıyı kabul etme* gelen çağrıyı reddetme* çağrıyı sonlandırma* çağrıyı mobil telefondan kulaklığa aktarma* tekrar aramayı etkinleştirme* sesle arama başlatmayı etkinleştirme* mikrofon sesini kesme* mikrofon sesini yeniden açma
Ses ayarı 4	<ul style="list-style-type: none">* hoparlör ses seviyesini değiştirme* zil sesi seviyesini değiştirme* mikrofon sesini yeniden açma* gelen çağrıyı kabul etme* eşleşme moduna alma

Hızlı kurulum rehberi

- ▶ Önce kulaklığı şarj edin.
İlk kullanım öncesinde 4 saat boyunca şarjda bırakın. Daha sonra, 2,5 saatlik süre pili tamamen şarj etmek için yeterli olacaktır.

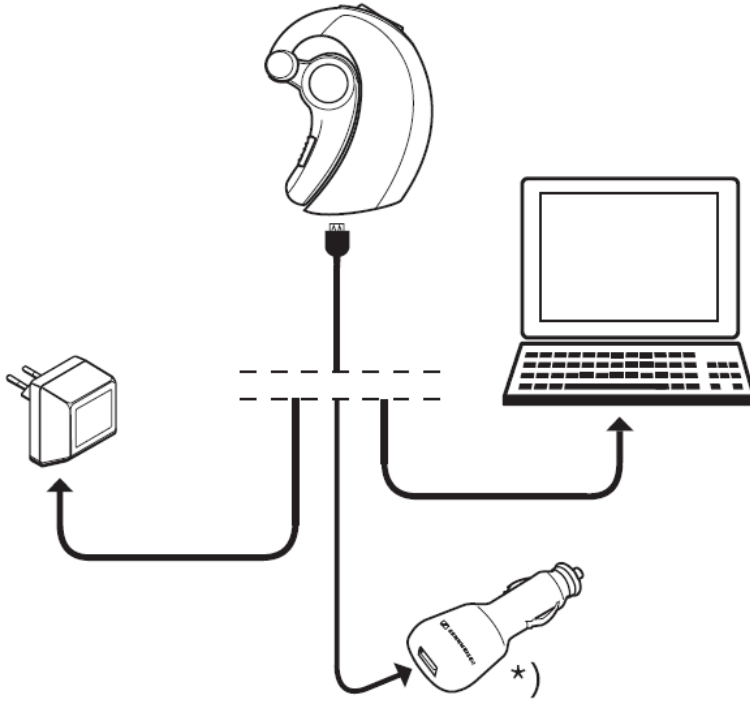

*) Araç şarj adaptörü (sadece VMX100 3ü bir arada model ile birlikte)

- ▶ Ardından kulaklığı açık konuma getirin, ve mobil telefonunuzla eşleştirin.



- Kulaklığı kulağınıza yerleştirin.

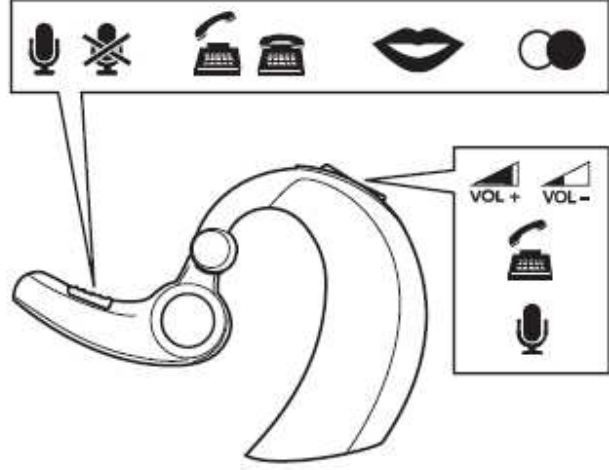

Mikrofon sesi kesme / açma



Gelen çağrıyı kabul etme



Çağrı sonlandırma



Sesle aramayı başlatma



Tekrar arama



Ses ayarı

VMX 100 Kurulumu

Pilin şarj edilmesi

İlk şarj sırasında en az dört saat boyunca kesintisiz şarjda kalmasına izin verin. Daha sonra 2,5 saatlik şarj süresi pilin tamamen şarj etmesi için yeterli olacaktır.

Pili şarj etmek için:

- Kulaklığı kutusundan çıkarın ve mikrofon kolunu 1 kapatın. Kulaklık kapalı konumdadır.

- USB şarj kablosunu aşağıdakilerden birisine bağlayın:

- VMX 100 güç adaptörü USB soketine,
- Bilgisayar USB soketine
- Araç Şarj adaptörü USB soketine

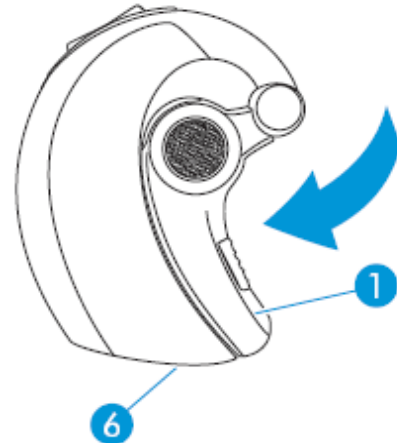

(sadece VMX100 3ü bir arada model ile birlikte verilir)

► Güç adaptörünü veya araç şarj adaptörünü uygun güç kaynağına bağlayın.

Dahili pilin tamamen boş olması durumunda LED 5 başlangıçta kırmızı renkte yanıp söner, şarj süresince de kırmızı renkte sürekli yanar. Şarj işlemi bittiğinde mavi renkte sürekli olarak yanacaktır.

Aktif bir çağrı sürerken şarj işlemi başlatılamaz. Tamamen şarj edilmiş pil, beş saate kadar konuşma 100 saate kadar da bekleme süresi sağlayacaktır.

Pil şarjı bitmeye yaklaştığında :

- LED 5 kırmızı renkte yanıp söner
- 30 saniyede bir üç kısa uyarı tonu duyulur.
- Beş dakikadan daha az konuşma süresi kalmıştır.



Kulaklığı açıp kapatma

► Mikrofon kolunu 1 açın. Kulaklık açılmıştır. LED in 5 yanma şekli mevcut durumu bildirir:

- LED'in mavi renkte yavaşça yanıp sönmesi , kulaklığın bir mobil telefonla eşleşmiş ve kullanıma hazır olduğunu bildirir.
- LED'in kırmızı ve mavi renklerde yanıp sönmesi, kulaklığın henüz bir mobil telefonla eşleşmediği anlamına gelir. Kulaklığı mobil telefonlarla eşleştirme bölümünde açıklanan talimatları izleyerek eşleştiriniz.
- Kulaklık bir mobil telefon ile eşleşmişse dışarıdan bir arama geldiğinde, bu çağrı mikrofon kolunun açılması ile kabul edilir. (Kullandığınız mobil telefonun modeline bağlı olarak kısa bir gecikme söz konusu olabilir.)



Kulaklığı kapatma:

► Mikrofon kolunu 1 kapatın. Kulaklık kapanacaktır. Bu durumda LED de sönecektir. Kulaklık kapatıldığında tüm ayarlar korunur. Kullanılmadığı zamanlarda kulaklığı kapatarak pil süresini uzatabilirsiniz.

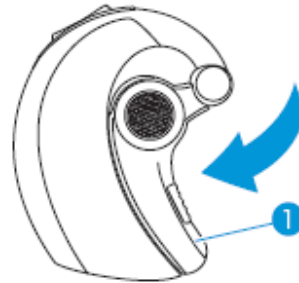

Kulaklığı mobil telefonlar ve diğer Bluetooth cihazlarla eşleştirme

Mobil telefonla eşleştirme:

Kulaklık, kullanılmaya başlanmadan önce mobil telefonla veya Bluetooth özellikli "eller serbest" veya "kulaklık" profili içeren başka cihazla eşleştirilmelidir. Eşleştirme yapıldıktan sonra mobil telefon ve VMX 100 arasındaki bağlantı birbirlerinin kapsama alanına girdikleri her seferde otomatik olarak gerçekleşecektir.

- ▶ Kulaklığı açın ve mobil telefonun yakınına yerleştirin.
 - Kulaklığı bir mobil telefon ile daha önceden eşleştirmediyse, açıldığında eşleştirme moduna otomatik olarak girecektir.
 - Kulaklığı daha önceden bir mobil telefon ile eşleştirdiyse, mikrofon kolunu **1** açarken ses ayar düğmesini **4** basılı tutarak kulaklığı eşleşme moduna almalısınız.
 - LED in kırmızı ve mavi renklerde yanıp sönmeye başlamesi kulaklığın eşleşme modunda olduğunu belirtir.



▶ Mobil telefonunuzda Bluetooth araçları arama işlemini başlatın (detaylar için Mobil telefonun kullanma kılavuzuna bakın) ve ekrandaki yönlendirmeleri izleyin.

▶ Mobil telefonunuz Bluetooth kulaklığı algıladığında (VMX 100 olarak belirtecektir) seçiniz. Telefonunuz kulaklığa bağlantı için şifre sorduğunda şifre olarak "0000" (dört sıfır) tuşlayın ve onaylayın.

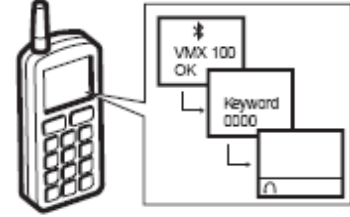

Eşleştirme işlemi başarı ile tamamlandığında LED yavaşça mavi renkte yanıp sönmeye başlayacaktır. Bu durumda mobil telefonunuz gelen ve giden aramaların sesini VMX 100 kulaklığınıza gönderecektir. (Bu işlem otomatik olarak veya elle yaptırılabilir. Mobil telefonunuzun bu işlemi nasıl otomatik olarak yapacağı konusunda lütfen ilgili kullanma kılavuzuna başvurun.) Başarılı bir eşleşme durumunda birçok mobil telefonun ekranında küçük bir kulaklık simgesi belirir.

Diğer Bluetooth cihazlarla eşleştirme:

Kulaklığınızı bluetooth özellikli diğer cihazlarla eşleştirmek için bu cihazın kullanma kılavuzuna başvurun.

Birden çok mobil telefonla eşleştirme

Kulaklığınızı ikinci bir mobil telefonla eşleştirmek için öncelikle ilk mobil telefonla olan bağlantısını kesmelisiniz. (Bağlantıyı kesmek için lütfen ilk mobil telefonun kullanma kılavuzuna başvurun) Kulaklık dört adet eşleşme profilini hafızasında saklar. Kulaklık açıldığında önce en son olarak bağlandığı mobil telefona tekrar bağlanmaya çalışacaktır. Bu mobil telefon kulaklık tarafından algılanamazsa diğer üç mobil telefondan biriyle bağlantısını kendiniz gerçekleştirebilirsiniz. (İlgili mobil telefonun kullanma kılavuzuna başvurun)

Kulaklığı takma



► Mikrofon kolunu açarak kulaklığı açık konuma getirin.
Kulaklık açıldığında LED yavaşça mavi renkte yanıp sönmeye başlayacaktır.

► Kulaklığı kulağınıza yerşeltirin. Kulaklığınızı sağ veya sol kulağınıza yerleştirebilirsiniz.

► Mikrofon kolunu ağızınıza doğru yönlendirin.

Kulaklığı herhangi bir değişiklik yapmaksızın sağ veya sol tarafta kullanabilmenize imkan vermek amacı ile hoparlör her iki yönde de ses üretir. Bununla birlikte, hoparlör yakınlarındaki kişinin duyamayacağı düzeyde ses üretecek şekilde tasarlanmıştır.

VMX 100'ün Kullanımı

VMX 100 ile telefon görüşmesi

Gelen aramayı kabul etme

► Kulaklığınızın mobil telefonunuzla eşleştirilmiş olduğundan emin olunuz. (Eşleştirme işlemleri için bir önceki bölüme bakınız)

Dışarıdan bir arama geldiğinde hoparlörden **3** bir çalma sesi duyulacak ve LED **5** hızlıca mavi renkte aynıp sönmeye başlayacaktır.

Kulaklık açıkken gelen aramayı kabul etmek için:

► Kulaklığınızın çağrı alma sonlandırma düğmesine **2** veya ses ayarı düğmesine **4** basın. Kısa bir uyarı tonu duyulacaktır. Konuşmaya başlayın.
Kulaklık kapalıyken gelen aramayı kabul etmek için:

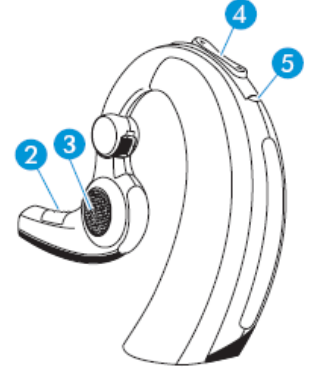

► Mikrofon kolunu açık konuma getirin. Kulaklık açılacak ve başka bir işleme yapmaya gerek kalmadan gelen arama kabul edilecektir. (Mobil telefonun modeline bağlı olarak kısa bir gecikme yaşanabilir)

► Kulaklığı takın.

► Konuşmaya başlayın.

Gelen aramayı reddetme

► Kulaklığınızın çağrı alma sonlandırma düğmesini **2** kısa uyarı tonunu duyana dek basılı tutun. Çalma sesi sona erecek ve arama mobil telefonunuzun ayarlarına göre ya reddedilecek ya da sesli posta kutusuna yönlendirilecektir.

Arama başlatma

► Mobil telefonunuzda numarayı çevirin ve aramayı başlatın. Mobil telefonunuz arama sesini otomatik olarak kulaklığa aktarıyorsa kulaklıkta kısa bir uyarı tonu duyulur.. Arama sesi kulaklığa otomatik olarak aktarılmıyorsa, bunu yapmak için tmobil telefonun ilgili düğmesine basın.

► Konuşmaya başlayın.

Tekrar arama

► Kulaklığınızın çağrı alma sonlandırma düğmesini **2** 1,5 saniye boyunca basılı tutun. Kısa bir uyarı tonu duyulacaktır. Mobil telefonunuz en son aranan numarayı otomatik olarak tekrar arayacaktır.

Sesle arama başlatma

Mobil telefonunuz sesle arama başlatma özelliğini destekliyor olmalı ve bu özellik etkinleştirilmiş olmalıdır.

► Kulaklığınızın çağrı alma sonlandırma düğmesine **2** basın.

► Aranacak kişinin ismini söyleyin. Mobil telefonunuz ilgili numarayı otomatik olarak arayacaktır.



Aramayı bitirme

► Kulaklığınızın çağrı alma sonlandırma düğmesine **2** basın,veya Mikrofon kolunu **1** kapalı konuma getirin, veya Aramayı mobil telefonunuzdan bitirin. Kısa bir uyarı tonu duyulacak ve arama sonlandırılacaktır.

Sürmekte olan bir aramayı mobil telefondan kulaklığa aktarma

► Kulaklığınızın çağrı alma sonlandırma düğmesine **2** basın, kulaklıkta kısa uyarı tonu duyulacak ve aramanın sesi kulaklığa aktarılacaktır.

Sürmekte olan bir aramayı kulaklıktan mobil telefona aktarma

► Mobil telefonun kullanma kılavuzuna başvurun

Yayın alanının dışına çıkma

Sürmekte olan bir çağrı sırasında kulaklık mobil telefondan yayın alanının dışına çıkacak şekilde uzaklaşırsa:

- ▶ Bağlantı tamamen kopmadan önce ses kalitesi bozulur
- ▶ Mobil telefonun ekranında bağlantısının koptuğu bilgisi iletilebilir.
- ▶ Bağlantı koptuğunda aktif çağrının otomatik olarak sonlandırılıp sonlandırılmadığı konusunda mobil telefonun kullanma kılavuzuna başvurunuz

Hoparlör sesini değiştirme

- ▶ Arama sürerken ses ayar düğmesine **4** basın. Hoparlör ses seviyesi bir adım değişecektir. Toplam sekiz ses seviyesi vardır. Fabrika ayarı 4. düzeyidir.

Bunun yanı sıra, Adaptive Intelligence™ teknolojisi, kullanıcının tercih ettiği ses seviyesini "öğrenir" ve otomatik olarak ayarlar.

Kulaklık kapatıldığında ses seviyesi 1 ile 6 arasında İse mevcut ses seviyesi saklanır. Daha yüksek ses seviyelerinde kulaklık kapatılırsa, 6. Seviye olarak saklanır



Zil sesi seviyesini değiştirme

- ▶ Kulaklık bekleme modunda iken (süren bir arama yokken) ses ayar düğmesine **4** basın. Zil sesi seviyesi bir adım değişir. Toplam 8 farklı zil sesi seviyesi vardır, fabrika çıkış ayarı 4. Seviyedir.

Mikrofonu sessiz konuma alma / açma

Mikrofonu sessiz konuma almak için:

- ▶ Kulaklığınızın çağrı alma sonlandırma düğmesini **2** kısa uyarı tonu duyulana dek basılı tutun basılı tutun. Mikrofon sessiz konuma alındığında kulaklıktan her 1,5 saniyede bir kısa uyarı tonu duyulacaktır.

Sessiz konumdaki mikrofonu tekrar etkinleştirmek için:

- ▶ Kulaklığınızın çağrı alma sonlandırma düğmesine **2** veya ses ayar düğmesine **4** basın. Kısa uyarı tonları kesilecek ve mikrofon tekrar çalışmaya başlayacaktır.

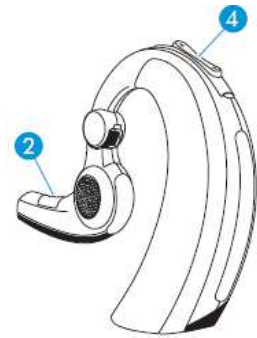

Fabrika ayarlarına dönüş

Kulaklığın eşleşmesi ve ses ayarlarını fabrika çıkış ayarlarına dödürmek için:

► Kulaklığınızı "Kulaklığı mobil telefonlar ve diğer Bluetooth cihazlar ile eşleştirme" bölümünde anlatılan şekilde eşleştirme moduna alın.

► Kulaklığınız eşleştirme modunda iken çağrı alma sonlandırma düğmesini **2** LED **5** kısa bir süre için yanıp sönmeyi durdurana kadar basılı tutun. Bunun ardından kulaklık eşleştirme modunda olduğundan LED tekrar kırmızı ve mavi renklerde yanıp sönmeye başlayacaktır. Kulaklık kullanılmadan önce yeniden eşleştirilmelidir.



Bakım bilgileri

VMX 100 kulaklığınızı uzun süre boyunca kullanmayacaksınız:

- Mikrofon kolunu **1** kapatın.
- Kulaklığı temiz ve kuru bir ortamda saklayın.

Kulaklığı temizlemek için :

- Sadece kuru bir bez kullanın. Herhangi bir sıvı, çözücü veya temizleyici madde kullanmayın.

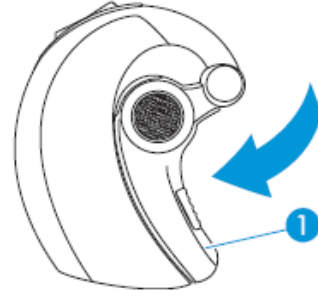

Aksesuarlar

502309 USB şarj kablosu
502310 Güç adaptörü A.B. için
502311 Güç adaptörü İngiltere için

502312 Güç adaptörü ABD için
502313 Araç şarj adaptörü
502314 Taşıma çantası

Teknik Özellikler

Yönlü mikrofon sistemi

Mikrofon tipi : 2 adet elektret mikrofon çiftli/dengeli
Hassasiyet : - 94 dB SPL, 1 kHz de-36 dBV

Hoparlör ünitesi

Hoparlör tipi : Dinamik çift yönlü Neodmium Magnet
Azami Çıkış Gücü : 110 dB SPL ActiveGard™ teknolojisi ile sınırlandırılmış

Genel

Boyutlar : 52 mm x 65 mm x 9 mm (GxYxD)
Ağırlık : 15 g

Güç adaptörü : Giriş 100 – 240 V AC, çıkış 5 VDC 150 mA
Araç Şarj Adaptörü : Giriş 12-24V DC, çıkış, 5 V DC 150 mA

Bakım ve kullanım hataları ile ilgili uyarılar:

- Ürünü sıvılarla temas ettirmeyiniz, rutubetli ve nemli ortamlarda bulundurmuyunuz.
- Ürününüzün aşırı yüksek ve aşırı düşük sıcaklıklara maruz kalmamasına dikkat ediniz.
- Orijinal olmayan aksesuarların kullanımı performans düşüklüğü, ürünün hasar görmesi, yangın, elektrik şoku veya yaralanmalara neden olabilir. Ürün garantisi orijinal olmayan aksesuarlardan kaynaklanan hatalı kullanımları kapsamaz.
- Ürününüzü kibrit, mum veya sigara gibi ateş kaynaklarından uzak tutunuz.
- Ürünü düşmelere karşı koruyunuz, atmayınız, veya eğip bükmeye çalışmayınız.
- Ürünü toz ve kire maruz kalacağı yerlerde kullanmayınız. Temizlik için sadece temiz ve yumuşak bir bez kullanınız
- Ürünü kullanmadığınız zamanlarda, kuru, nem ve toz içermeyen, aşırı ısı değişimleri olmayan yerlerde saklayınız.

DC Elektrik adaptörü ile ilgili uyarılar :

- DC elektrik adaptörü sadece bina içi kapalı ortamlarda kullanılmalıdır.
- DC elektrik adaptörü sadece yukarıda açıklanan şekilde bağlanmalıdır.
- DC elektrik adaptörünü kablosundan çekmeden prizden çıkarınız.

Onarım ve Kullanım :

Kullanım sırasında ürüne fiziksel hasar gelmemesine dikkate ediniz. Onarım gerektirecek herhangi bir durumda ürünü açmaya çalışmayınız teknik servisimize getiriniz.

Taşıma ve nakliye:

Taşıma esnasında, ürüne fiziksel hasar gelmesini engellemek için mutlaka orijinal ambalajı içinde olmasına dikkat ediniz.

Kullanım Ömrü:

Ürünün bakanlıkça tespit ve ilan edilen kullanım ömrü 7 yıldır.

Üretici Firma:

Sennheiser Communications A/S
Langager 6
DK-2680 Solrød Strand
Tel: +45 56180000 Fax: +45 56180099
info@senncom.com

İthalatçı Firma ve Yetkili Servis İstasyonu:

Bircom Telekomünikasyon ve Bilişim Hizmetleri
San ve Tic. Ltd. Şti. - Sultan Selim Cd. Lale Sk. No 5
D: 2 A 4. Levent İstanbul
Tel : 212- 317 97 00 fax : 212- 284 76 84
info@bircom.com

GARANTİ ŞARTLARI

1. Garanti süresi, malın teslim tarihinden itibaren başlar ve 2 yıldır.

2. Malın bütün parçaları dahil olmak üzere tamamı Firmamızın garantisi kapsamındadır.
3. Malın garanti süresi içerisinde arızalanması durumunda, tamirde geçen süresine eklenir. Malın tamir süresi en fazla 30 iş günüdür.Bu süre , mala ilişkin arızanın servis istasyonuna ,servis istasyonunun olmaması durumunda malın satıcısı ,bayi, acentesi, temsilciliği,ithalatçısı veya imalatçısı-üreticisinden birisine bildirim tarihinden itibaren başlar.Malın arızasının 15 iş günü içerisinde giderilmemesi halinde imalatçı üretici veya ithalatçı, malın tamiri tamamlanincaya kadar,benzer özelliklere sahip başka bir malı tüketicinin kullanımına tahsis etmek zorundadır.
4. Malın garanti süresi içinde gerek malzeme ve işçilik, gerekse montaj hatalarından arızalanması halinde hiçbir masraf alınmadan değiştirilecektir.
5. Malın hatalı kullanımı ve dış etkenlerden oluşabilecek arızalar garanti kapsamı dışındadır.
6. Garanti Belgesi ile ilgili olarak çıkabilecek sorunlar için Sanayi ve Ticaret Bakanlığı Tüketicinin ve Rekabetin Korunması Genel Müdürlüğüne başvurulabilir.

GARANTİ BELGESİ

ÜRÜN CİNSİ	BLUETOOTH KULAKLIK
MARKA VE MODEL	SENNHEISER COMMUNICATIONS VMX 100
SERİ NO :	
BAKANLIK İZİN TARİH VE NUMARASI	
SATIŞ BELGE TARİH VE NUMARASI	
TESLİM YERİ TARİHİ	
AZAMİ DEĞİŞİM SÜRESİ	30(OTUZ)İŞ GÜNÜ
GARANTİ SÜRESİ	2(İKİ)YIL
GARANTİ BİTİŞ TARİHİ	
YETKİLİ SATICI KAŞESİ	
YETKİLİ SATICI ADRESİ	
YETKİLİ SATICI TELEFON / FAKS	
MÜŞTERİ ADI	
MÜŞTERİ ADRESİ	
MÜŞTERİ TELEFONU	