

ARTECH

AX 301 FxS – FxO dönüştürücü

⇒ Giriş

Basit Uygulamalar
Ekonomik Çözümler
Gelişmiş Özellikler

- **AX 301 FxS – FxO Dönüştürücü** en basit anlatımı ile iki adet FxS portunu birbirine bağlayabilmeyi sağlar.
- Cihaz üzerinde bulunan iki port'a birer hat bağlanır, hatlardan birine gelen bir çağrı AX301 sayesinde diğer hatta aktarılabilir:

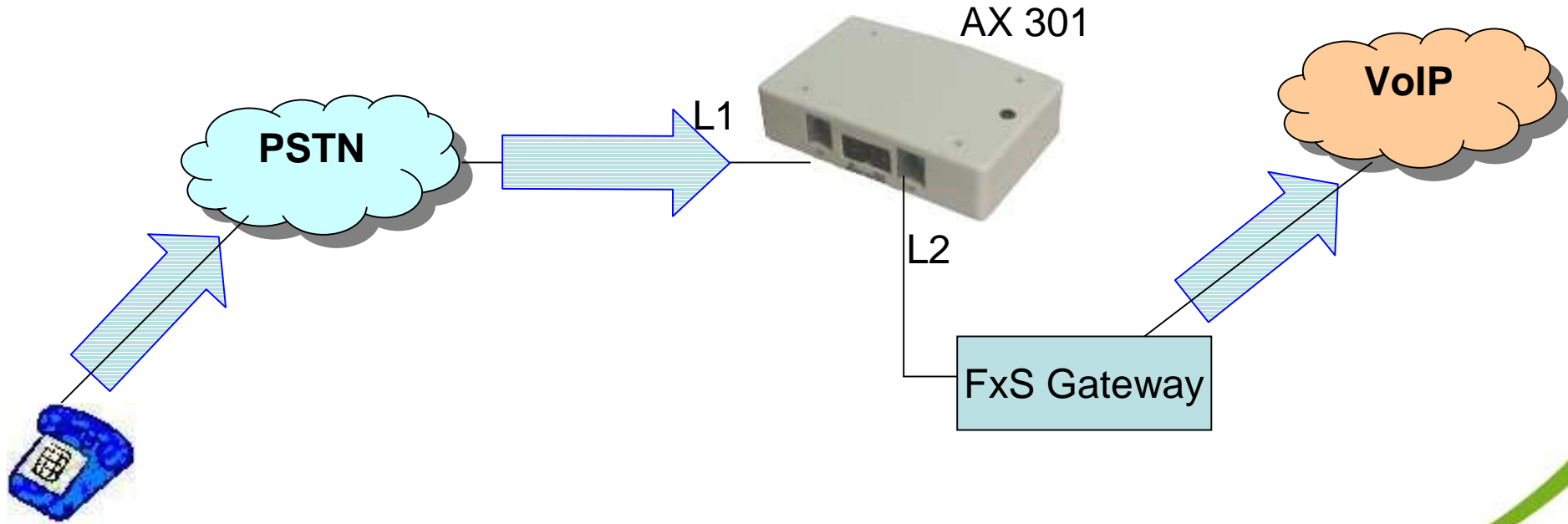

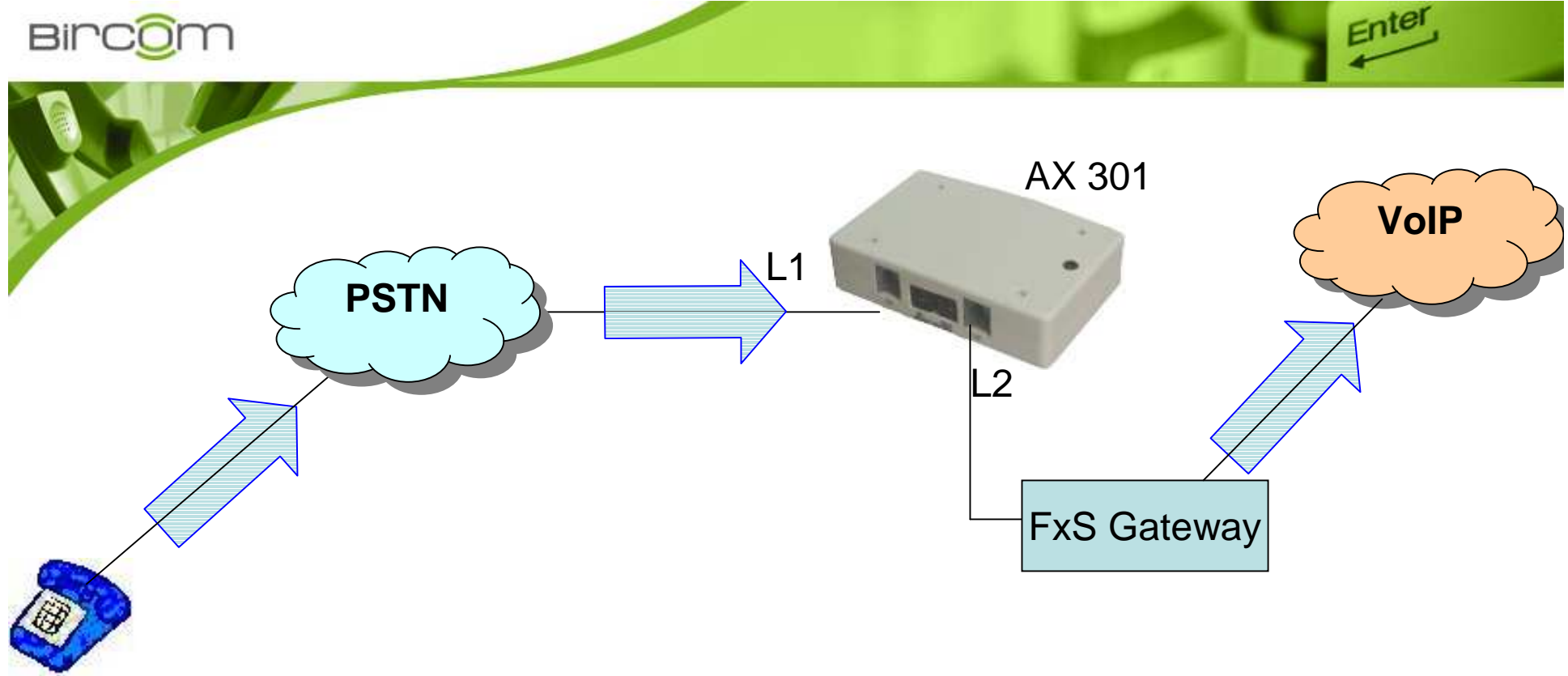

- Yukarıdaki örnekte dışarıdan L1 e bağlı telefon numarasını arayan bir kullanıcı **AX 301 sayesinde** L2 ye bağlı Gateway'in FxS portuna ulaşarak VoIP araması başlatabilir.

Giriş

⇒ **Basit Uygulamalar**

Ekonomik Çözümler

Gelişmiş Özellikler

- **AX 301**; VoIP kullanımına geçişte de ekonomik çözümler sunar : Örneğin boş dış hat portu olmayan bir PBX ile FxS Gateway kullanımı gibi:

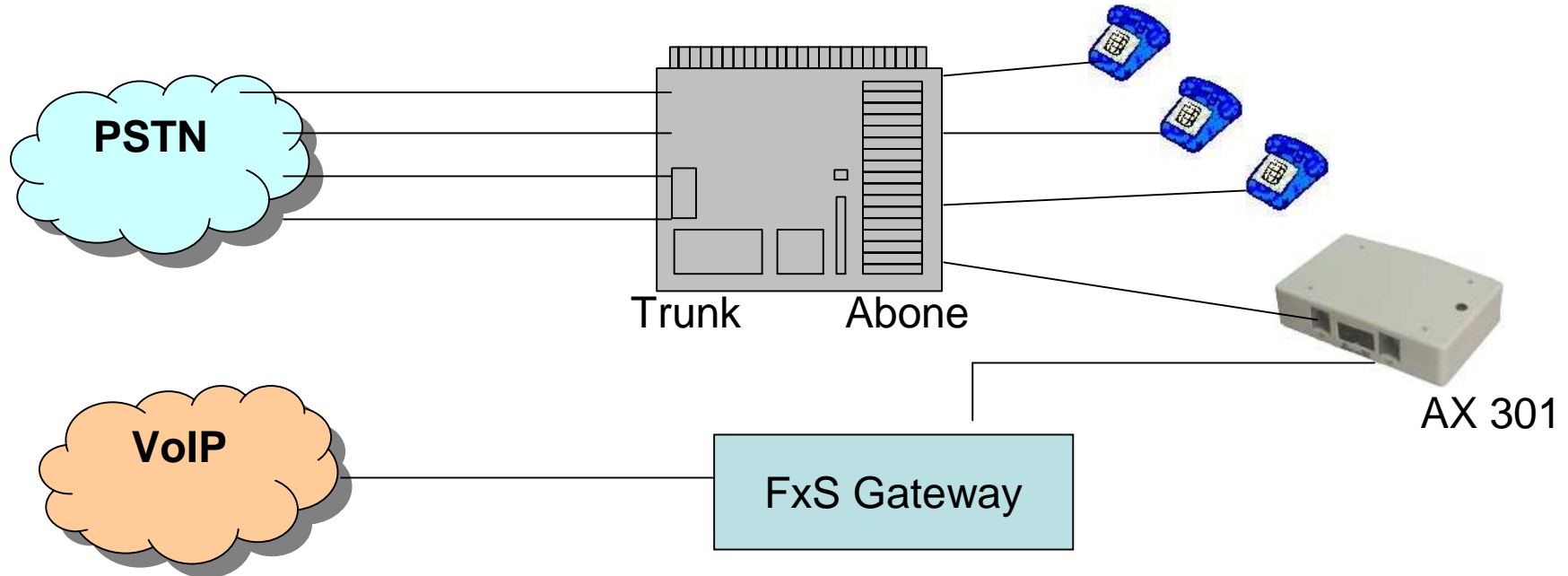

- **AX 301** sayesinde FxS Gateway, PBX te ilave dış hat portuna gerek kalmadan abone portuna bağlanabilir. FxS portu FxO ya dönüştürülmüştür.

Giriş
Basit Uygulamalar
⇒ **Ekonomik Çözümler**
Gelişmiş Özellikler

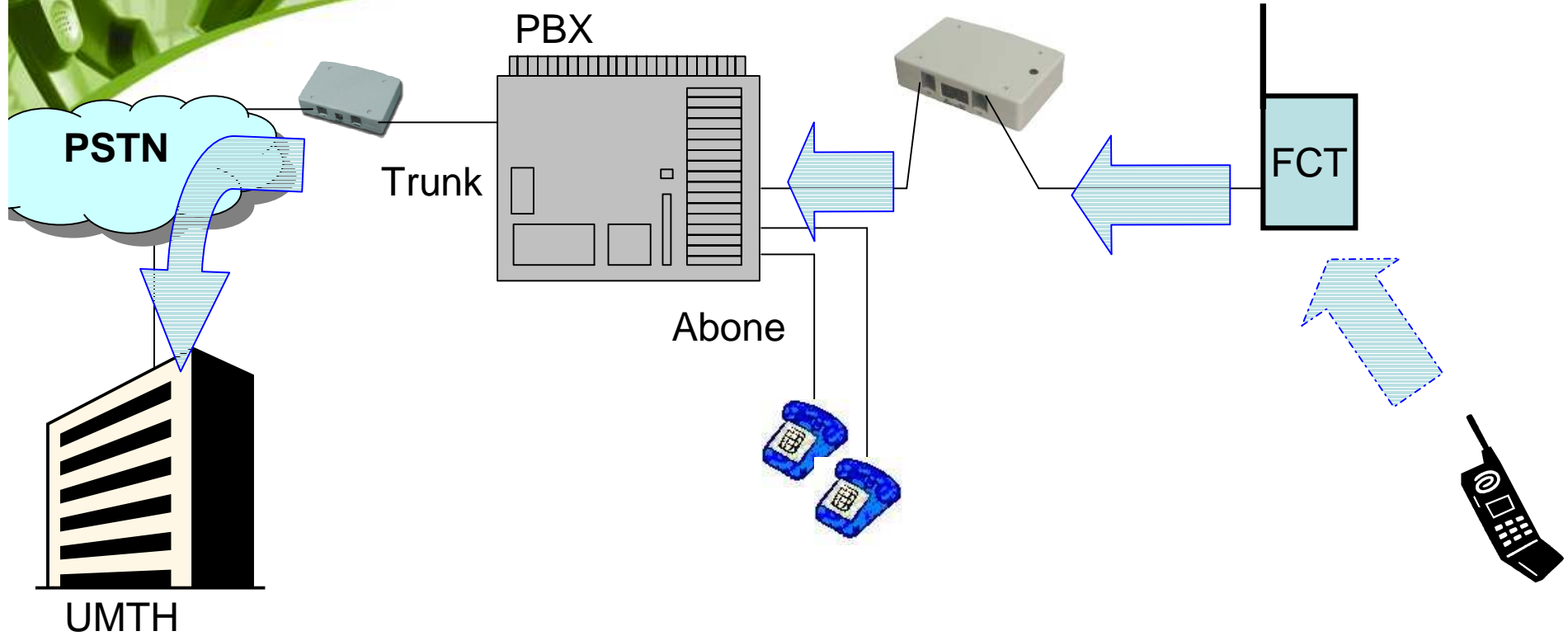

- İndirimli GSM tarifi ile mobil telefondan başlatılan çağrı FCT ile PBX arasında AX 301 kullanılarak şirket PBX kaynaklarına ulaştırılabilir. Bu sayede mobil kullanıcıların şirketteki indirimli UMTH hizmetinden faydalanmaları sağlanabilir

Giriş
Basit Uygulamalar
Ekonomik Çözümler
⇒ **Gelişmiş Özellikler**

AX 301 iki hat arasındaki geiři üç farklı şekilde sağlayabilir:

- Doğrudan geiři
- Şifre korumalı geiři
- Sabit numaraya geiři

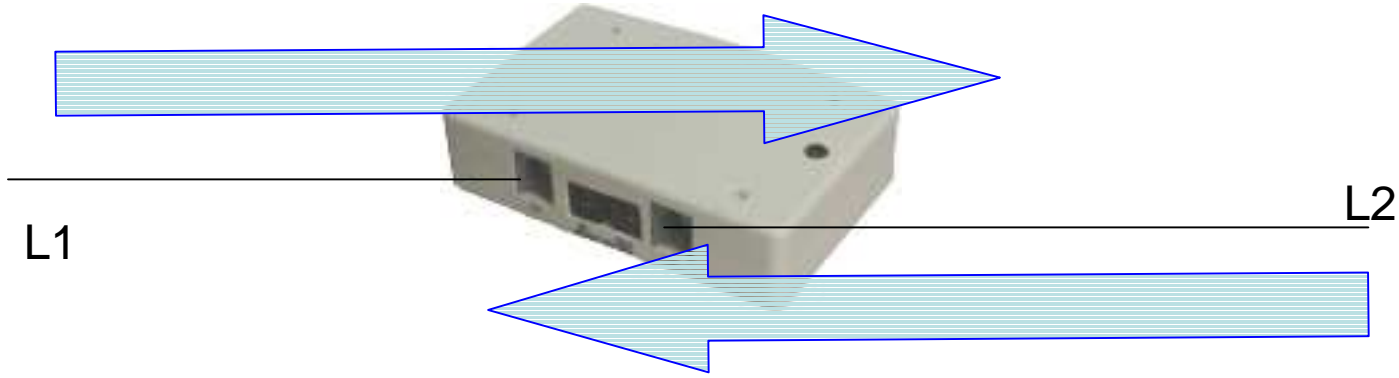

- ***Doğrudan geiş:***

Hatlardan herhangi birinden gelen aęrı ile dięer hat zerinden DTMF gnderebilir

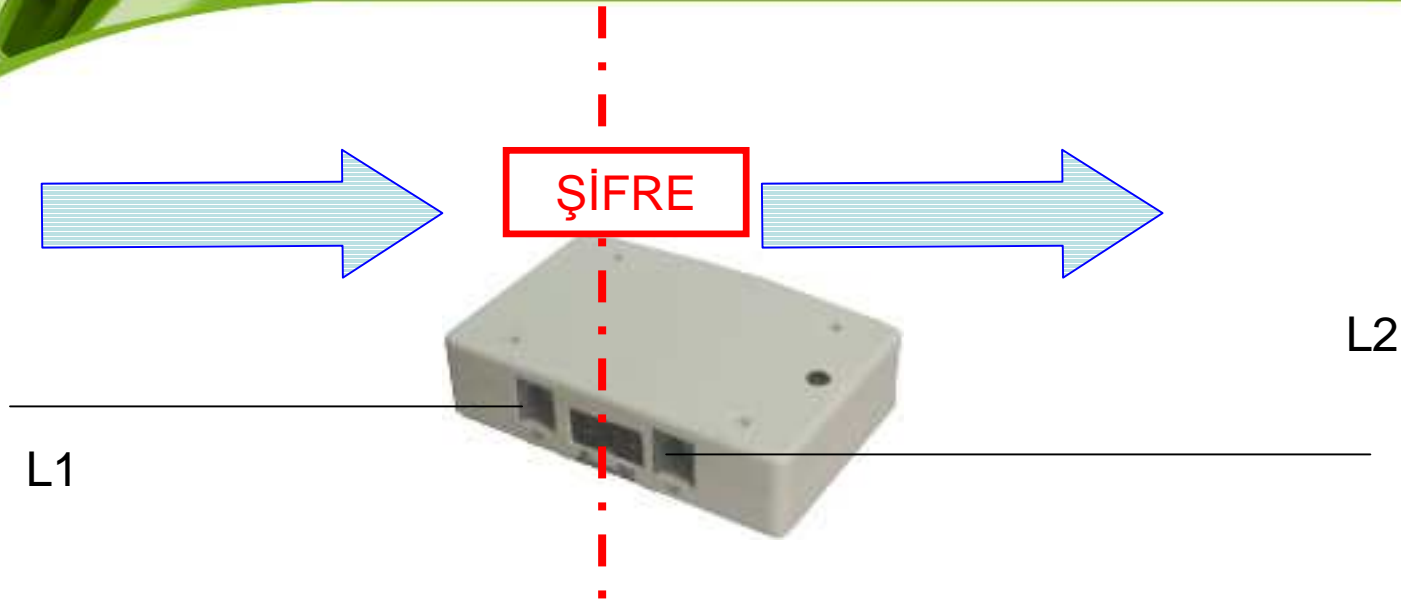

- **Şifre korumalı geiş :**

L1 den gelen bir ađrı L2 ye bir Őifre tuŐladıktan sonra ulaşabilir.

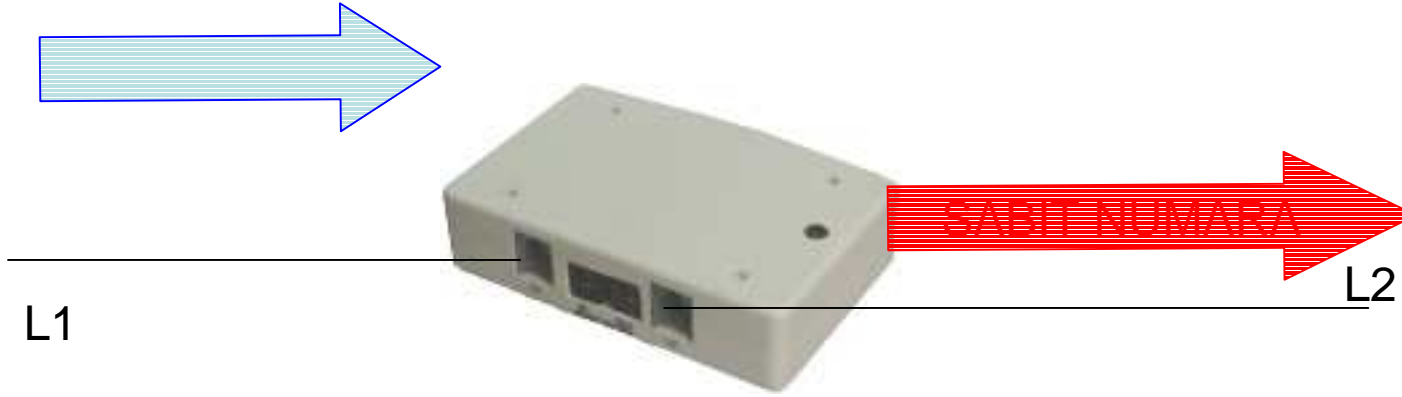

- **Sınırlandırılmış Geçiş :**

L1 den gelen çağrı ile L2 den DTMF gönderilemez ; ancak cihaz L2 hattından önceden belirlenmiş sabit bir numarayı arayabilir.